

Waschtrockner

Bedienungsanleitung

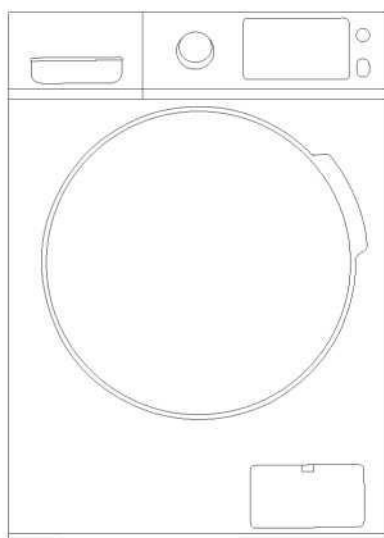

Bitte lesen Sie diese Bedienungsanleitung aufmerksam durch.

Beachten Sie vor der Verwendung alle Anleitungen und Erklärungen für die Installation.

Befolgen sie die Anweisungen sorgfältig. Bewahren Sie die Bedienungsanleitung für den späteren Gebrauch griffbereit auf. Wenn das Gerät verkauft oder an andere Personen weitergegeben wird, stellen sie sicher, dass die neuen Besitzer diese Bedienungsanleitung erhalten.

MODELL:
WT 7.860 iN

INHALT

SICHERHEITSHINWEISE

- Sicherheitshinweise 2

INSTALLATION

- Produktbeschreibung 9
- Installation 10

BETRIEB

- Schnellstart 13
- Vor jedem Waschen 15
- Waschmittelfach 16
- Bedienfeld 18
- Programme 19
- Optionen 22
- Weitere Funktionen 23

WARTUNG

- Reinigung und Pflege 26
- Fehlerbehebung 29
- Technische Daten 30
- Produktdatenblätter 31

SICHERHEITSHINWEISE

■ Sicherheitshinweise

Bitte lesen und beachten Sie die Sicherheitshinweise in dieser Bedienungsanleitung, um die Gefahren von Sach- und Personenschäden zu minimieren. Die Nichtbeachtung dieser Anleitung führt zum Verlust jeglicher Gewährleistung.

■ Erklärung der Symbole

Warnung!

Diese Kombination aus Symbol und Signalwort deutet auf eine potenziell gefährliche Situation hin, die zum Tod oder zu schweren Verletzungen führen kann, wenn sie nicht vermieden wird.

Vorsicht!

Diese Kombination aus Symbol und Signalwort deutet auf eine potenziell gefährliche Situation hin, die zu leichteren Verletzungen oder zu Sach- und Umweltschäden führen kann.

Hinweis!

Diese Kombination aus Symbol und Signalwort deutet auf eine potenziell gefährliche Situation hin, die zu leichteren Verletzungen führen kann.

Warnung!

STROMSCHLAGGEFAHR

- Wenn das Anschlusskabel beschädigt ist, muss es durch den Hersteller, die Servicevertretung oder eine entsprechend qualifizierte Fachkraft ausgetauscht werden, um Gefährdungen zu vermeiden.
- Wenn die Maschine beschädigt ist, darf sie nicht in Betrieb genommen werden. Lassen Sie das Gerät vom Hersteller, der Servicevertretung oder einer entsprechend qualifizierten Fachkraft reparieren. Gefahr von Stromschlägen!

SICHERHEITSHINWEISE

- Das Gerät kann von Erwachsenen und Kindern ab 8 Jahren betrieben werden, sowie von Personen mit eingeschränkten physischen, sensorischen oder geistigen Fähigkeiten oder mangelnder Erfahrung, wenn eine angemessene Aufsicht vorhanden ist oder eine ausführliche Anleitung zur Benutzung des Geräts erteilt wurde, damit es in einer sicheren Weise betrieben werden kann. Kinder dürfen mit dem Gerät nicht spielen. Die Reinigung und Wartung dürfen von Kindern nicht ohne Aufsicht durchgeführt werden.
- Kinder müssen beaufsichtigt werden, damit sie nicht mit dem Gerät spielen.
- Kinder unter 3 Jahren müssen von dem Gerät ferngehalten oder ständig beaufsichtigt werden.
- Vorsicht! Haustiere und Kinder können in die Maschine klettern. Kontrollieren Sie die Maschine vor jedem Waschen.
- Klettern Sie nicht auf das Gerät und setzen Sie sich nicht darauf.

INSTALLATIONSORT UND UMGEBUNG

- Alle Waschmittel und Zusatzstoffe sind an einem sicheren Ort außerhalb der Reichweite von Kindern aufzubewahren.
- Installieren Sie die Maschine nicht auf einem Teppichboden. Ein Teppich kann die Geräteöffnungen verlegen und die Maschine beschädigen.
- Meiden Sie bei der Geräteinstallation die unmittelbare Nähe zu Heizquellen und direkte Sonneneinstrahlung, um der Alterung der Kunststoff- und Gummiteile entgegenzuwirken.
- Das Gerät ist nicht für sehr feuchte Umgebungen oder Räume mit explosiven oder ätzenden Gasen geeignet. Lassen Sie das Gerät im Falle eines Wasseraustritts oder Nässeinflusses gut austrocknen.
- Das Gerät darf nicht hinter einer abschließbaren Tür, Schiebetür etc. installiert werden. Der Zugang zum Waschtrockner muss jederzeit gewährleistet sein.

SICHERHEITSHINWEISE

- Betreiben Sie das Gerät nicht in Räumen mit Temperaturen unter 5°C. Dies kann Frostschäden verursachen. Sollte es unvermeidlich sein, müssen Sie das Wasser nach jedem Waschen vollständig entleeren (siehe Wartung - Reinigen des Flusensiebs, S. 27).
- Verwenden Sie niemals brennbare Sprays oder explosive Substanzen in unmittelbarer Nähe des Geräts.

INSTALLATION

- Entfernen Sie die gesamte Verpackung und alle Transportsicherungen, bevor Sie das Gerät in Betrieb nehmen. Sonst kann das Gerät schwer beschädigt werden.
- Dieses Gerät ist mit einem Einlassventil ausgestattet, das an die Kaltwasserversorgung angeschlossen werden muss.
- Der Netzstecker muss auch nach der Installation zugänglich bleiben.
- Vor dem ersten Waschen sollte die Maschine einen vollständigen Waschgang ohne Wäsche durchlaufen.
- Vor Verwendung des Waschtrockners ist das Gerät waagrecht zu nivellieren.
- Stellen Sie keine schweren Gegenstände auf das Gerät, wie Wasserbehälter, Heizgeräte etc.
- Verwenden Sie die mit dem Gerät gelieferten neuen Schlauchsätze, bereits gebrauchte Schläuche sollten nicht weiterverwendet werden.
- Max. Zulaufwasserdruck 1 MPa. Min. Zulaufwasserdruck 0,05 MPa.

ELEKTROANSCHLUSS

- Das Anschlusskabel darf durch das Gerät nicht eingeklemmt werden, um eine Beschädigung zu vermeiden.
- Stecken Sie das Gerät an eine geerdete Steckdose an, die durch eine Sicherung nach den Werten in den „Technische Daten“ geschützt ist. Die Erdungsinstallation ist von einem qualifizierten Elektriker durchzuführen. Vergewissern Sie sich, dass die Maschine nach den örtlichen Vorschriften installiert wird.

SICHERHEITSHINWEISE

- Wasser- und Elektroanschluss müssen durch qualifizierte Fachkräfte hergestellt wurden, nach den Herstellerangaben und den regionalen Sicherheitsbestimmungen.

Warnung!

- Verwenden Sie keine Mehrfachstecker oder Verlängerungskabel.
- Das Gerät darf an keine externe Schaltvorrichtung (wie z.B. eine Zeitschaltuhr) oder an einen Stromkreis angeschlossen sein, der regelmäßig ein- und ausgeschaltet wird.
- Ziehen Sie den Netzstecker nicht aus der Steckdose, wenn sich brennbare Gase in der Luft befinden.
- Ziehen Sie den Netzstecker nie mit nassen Händen heraus.
- Ziehen Sie immer am Stecker, nicht am Kabel.
- Stecken Sie das Gerät immer aus, wenn es nicht benutzt wird.

WASSERANSCHLÜSSE

- Überprüfen Sie den Wasserhahn sowie die Zulauf- und Ablaufschläuche auf Dichtheit und auf mögliche Probleme durch die Änderungen des Wasserdrucks. Sollte eine Verbindung locker oder undicht sein, schließen Sie den Wasserhahn und lassen Sie sie durch qualifizierte Fachkräfte reparieren. Benutzen Sie das Gerät nicht, bevor die Schläuche nicht ordnungsgemäß installiert wurden.
- Die Glastür kann im Betrieb sehr heiß werden. Halten Sie beim Waschen Kinder und Haustiere fern von der Maschine.
- Die Zulauf- und Ablaufschläuche müssen korrekt installiert und unbeschädigt sein. Andernfalls kann es zu einem Wasseraustritt kommen.
- Entfernen Sie das Flusensieb nicht, solange sich noch Wasser im Gerät befindet. Es können große Wassermengen austreten und es besteht Verbrühungsgefahr durch heißes Wasser.

BETRIEB UND WARTUNG

Warnung!

- Stoppen Sie den Wäschetrockner nicht, bevor das Trocknungsprogramm abgeschlossen ist. Wenn es aber dennoch erforderlich ist, entnehmen Sie rasch alle Wäschestücke und breiten Sie sie aus, damit die Hitze entweichen kann.
- Der Wäschetrockner darf nicht eingesetzt werden, wenn industrielle Chemikalien zur Reinigung verwendet wurden. Es besteht Explosionsgefahr.

- Verwenden Sie niemals entflammbare, explosive oder giftige Lösungsmittel im Gerät. Setzen Sie niemals Benzin oder Alkohol etc. als Reinigungsmittel ein. Wählen Sie nur Waschmittel, die für die Maschinenwäsche geeignet sind.
- Stellen Sie sicher, dass alle Taschen der Kleidungsstücke entleert sind. Scharfkantige und harte Gegenstände, wie Münzen, Broschen, Nägel, Schrauben oder Steine etc., können die Maschine schwer beschädigen.
- Entfernen Sie vor dem Waschen alle Gegenstände aus den Taschen, wie Feuerzeuge, Streichhölzer, Papiertaschentücher etc.
- Spülen Sie Wäschestücke gründlich aus, die Sie von Hand vorgewaschen haben.
- Trocknen Sie ungewaschene Gegenstände nicht im Gerät.
- Textilien, die mit Substanzen wie Speiseöl, Aceton, Alkohol, Benzin, Fleckenentferner, Terpentin, Wachs oder Wachsentsferner durchtränkt wurden, sollten vor dem Trocknen im Gerät mit viel Waschmittel möglichst heiß gewaschen werden.
- Artikel, die Schaumgummipolster (Latexschaum) enthalten, Duschhauben, wasserdichte Textilien und Kleidung mit Gummibeschichtung, sollten nicht in der Maschine getrocknet werden.
- Verwenden Sie Weichspüler oder ähnliche Produkte nach deren Gebrauchsanweisung.
- Versuchen Sie nie, die Tür gewaltsam zu öffnen. Die Tür wird sich kurz nach dem Ende eines Waschganges entriegeln.
- Bitte schließen Sie die Tür nicht mit übermäßiger Kraft. Sollte sich die Tür nur schwer schließen lassen, überprüfen Sie bitte, ob die Wäsche richtig eingelegt und verteilt ist.

SICHERHEITSHINWEISE

- Ziehen Sie nach jedem Gebrauch und vor dem Reinigen des Geräts immer den Netzstecker und schließen Sie den Wasserhahn.
- Gießen Sie zum Reinigen niemals Wasser über das Gerät. Gefahr von Stromschlägen!
- Reparaturarbeiten müssen vom Hersteller, der Servicevertretung oder von einer entsprechend qualifizierten Fachkraft ausgeführt werden, um Gefährdungen zu vermeiden. Der Hersteller übernimmt keine Haftung für Schäden, die durch das Eingreifen nicht autorisierter Personen verursacht wurden.

TRANSPORT

- Vor dem Transport: Die Schrauben für die Transportsicherung müssen durch eine Fachkraft wieder eingesetzt werden. Das Restwasser ist aus der Maschine zu entfernen.
- Das Gerät ist schwer. Transportieren Sie es mit Umsicht. Heben Sie das Gerät nur unten, nicht an vorstehenden Teilen an. Die Türe der Maschine darf keinesfalls als Handgriff verwendet werden.

BESTIMMUNGSGEMÄSSE VERWENDUNG

Das Gerät ist nur für den Hausgebrauch und für Textilien in haushaltsüblichen Mengen bestimmt, die in einer Maschine gewaschen und getrocknet werden können. Das Gerät ist nur für Innenräume und nicht für einen Einbau bestimmt. Benutzen Sie das Gerät nur entsprechend dieser Anleitung. Das Gerät ist nicht für einen gewerblichen Einsatz bestimmt. Jede andere Verwendung gilt als nicht bestimmungsgemäß. Der Hersteller haftet nicht für Schäden oder Verletzungen, die sich dadurch ergeben können.

Verpackung/Altgeräte



Dieses Zeichen zeigt an, dass dieses Produkt in der gesamten EU nicht über den normalen Hausmüll entsorgt werden darf. Führen Sie das Gerät einer kontrollierten Altstoffentsorgung zu, um eine Schädigung der Umwelt oder der menschlichen Gesundheit zu verhindern und um eine nachhaltige Wiederverwendung der Materialressourcen zu fördern. Bitte nutzen Sie die lokalen Rücknahme- und Sammelsysteme oder kontaktieren Sie den Händler, bei dem Sie das Produkt gekauft haben. Sie nehmen das Produkt zurück und kümmern sich um ein umweltfreundliches Recycling.

INSTALLATION

■ Produktbeschreibung

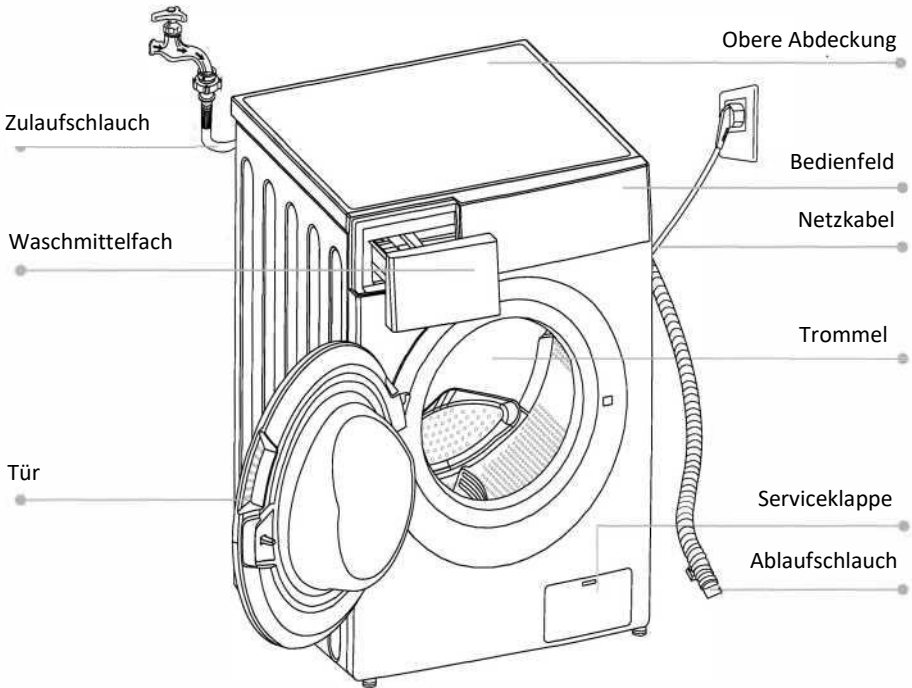

📌 Hinweis!

- Die Produktabbildung dient nur zur Illustration, bitte richten Sie sich als Referenz nach dem realen Produkt.

Zubehör

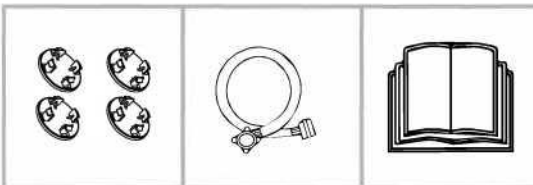

4 x Transport
Abdeckkappen

1 x Zulaufschlauch
für Kaltwasser

1 x Bedienungs-
anleitung

INSTALLATION

■ Installation

Aufstellbereich

⚠️ Warnung!

- Ein stabiler Stand ist wichtig, damit die Maschine nicht wandert! Stellen Sie sicher, dass das Gerät waagrecht ausgerichtet und stabil steht.
- Vergewissern Sie sich, dass die Maschine nicht auf dem Netzkabel zu stehen kommt.
- Die in der Abbildung angegebenen Mindestabstände zu den Wänden müssen eingehalten werden.

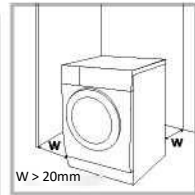

Vor der Installation des Geräts sollte der Aufstellbereich nach folgenden Kriterien ausgewählt werden:

1. Trocken, fester und ebener Boden
2. Kein direktes Sonnenlicht
3. Ausreichende Belüftung
4. Raumtemperatur über 0°C
5. Von Wärmequellen wie Kohle- oder Gasheizungen fernhalten

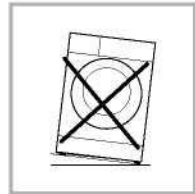

Auspacken des Waschtrockners

⚠️ Warnung!

- Verpackungsmaterial (z. B. Folien, Styropor) kann für Kinder gefährlich sein.
- Es besteht Erstickungsgefahr! Halten Sie das Verpackungsmaterial von Kindern fern.

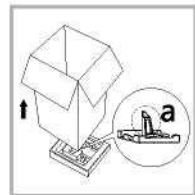

1. Entfernen Sie den Karton und die Styroporverpackungen.
2. Heben Sie den Waschtrockner an und entfernen Sie die Basisverpackung. Vergewissern Sie sich, dass auch das kleine, dreieckige Schaumelement (a) zusammen mit der unteren Verpackung entfernt wurde. Falls nicht, kippen Sie das Gerät auf die Seitenfläche und entfernen Sie es manuell.
3. Entfernen Sie das Klebeband, das das Netzkabel und den Ablaufschlauch sichert.
4. Entfernen Sie den Zulaufschlauch aus der Trommel.

INSTALLATION

Entfernen der Transportschrauben.

⚠ Warnung!

- Entfernen Sie unbedingt die Transportschrauben an der Rückseite des Geräts, bevor Sie es benutzen.



Lösen Sie die 4 Transportschrauben mit einem Schraubenschlüssel.



Entfernen Sie die Schrauben einschließlich der Gummiteile und bewahren Sie sie für einen späteren Gebrauch auf.



Verschließen Sie die Öffnungen mit den Abdeckkappen.

Nivellieren der Waschmaschine

⚠ Warnung!

- Die Kontermuttern an allen vier Stellfüßen müssen fest gegen das Gehäuse geschraubt werden.

1. Um sicherzustellen, dass die Stellfüße ausreichend in der Maschine verankert sind, drehen Sie bitte zuerst alle Stellfüße vollständig in die Maschine ein (sie könnten sich während des Transports gelöst haben).
2. Richten Sie dann das Gerät mit einer Wasserwaage aus. Lösen Sie dazu die Kontermuttern an den Stellfüßen und drehen Sie die Stellfüße, bis die Maschine korrekt nivelliert ist.
3. Halten Sie dann die Stellfüße fest und schrauben Sie die Kontermuttern der vier Stellfüße gegen das Gehäuse, so dass sie fest gegen das Maschinengehäuse drücken, und sich die Stellfüße nicht mehr lösen können.

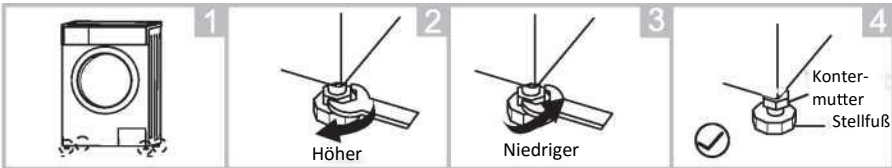

Anschluss des Wasserzulaufschlauchs

⚠ Warnung!

- Um Leckagen oder Wasserschäden zu vermeiden, befolgen Sie die Anweisungen in diesem Kapitel.
- Manipulieren, quetschen, knicken Sie keinesfalls den Zulaufschlauch.

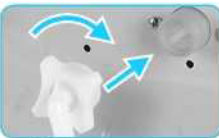

Schließen Sie den Wasserzulaufschlauch auf der einen Seite am Wassereinlassventil und auf der anderen Seite am Kaltwasserhahn wie angegeben an.



📌 Hinweis!

- Nur händisch anziehen, verwenden Sie keine Werkzeuge. Überprüfen Sie die Anschlüsse auf Dichtheit.

INSTALLATION

Abwasserschlauch



Warnung!

- Knicken Sie den Abwasserschlauch nicht.
- Verlegen Sie den Ablaufschlauch korrekt. Andernfalls kann es zu Wasserschäden kommen.
- Der Ablaufschlauch darf höchstens 100cm bzw. muss mindestens 60cm vom Boden entfernt sein. Sonst kann es zu Funktionsstörungen kommen.

Es gibt zwei Arten, das Ende des Abwasserschlauchs zu verlegen.

1. Führen Sie ihn zu einem Waschbecken oder Wasserablauf.

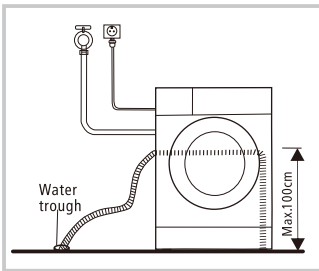

2. Schließen Sie ihn an einen Rohrabzweig am Waschbeckenablauf an.

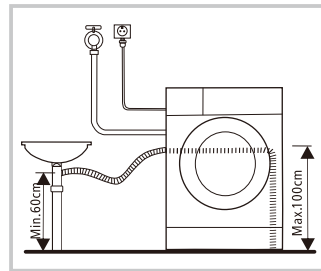

■ Schnellstart

⚠ Vorsicht!

- Bevor Sie waschen, achten Sie auf eine korrekte Installation des Wäschetrockners.
- Ihr Gerät wurde werkseitig gründlich überprüft. Um eventuelle Wasserreste und Gerüche zu entfernen, sollte Ihr Gerät vor der ersten Inbetriebnahme gereinigt werden. Lassen Sie dazu das Baumwollprogramm bei 90°C ohne Wäsche und Waschmittel durchlaufen.

🔧 Kalibrierung

Wir empfehlen, den Wäschetrockner zu kalibrieren, damit er die beste Leistung erbringt. Das Gerät kann die Menge der geladenen Wäsche erkennen. Durch diese Funktion wird der Energie- und Wasserverbrauch optimiert, und Sie können Zeit und Geld sparen. Aus diesem Grund ist es empfehlenswert, das Gerät wie folgt zu kalibrieren.

- 1- Entfernen Sie die gesamte Wäsche aus der Trommel und schließen Sie die Tür.
- 2- Stecken Sie den Netzstecker ein.
- 3- Schalten Sie den Wäschetrockner ein und drücken Sie gleichzeitig „Startzeitvorwahl“ und „Temp.“ etwa 10 Sekunden lang, bis „t19“ angezeigt wird.
- 4- Drücken Sie auf , um das Gerät zu starten, und warten Sie bis „****“ angezeigt wird.

BETRIEB

1. Vor dem Waschen

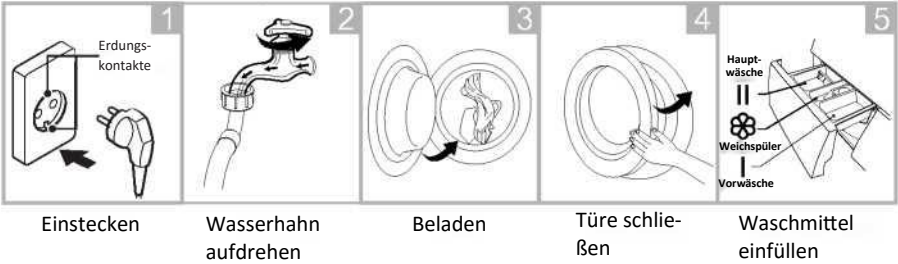

Hinweis!

- In das Fach I muss nur dann Waschmittel zugegeben werden, wenn die Vorwaschfunktion gewählt wird.

2. Waschen

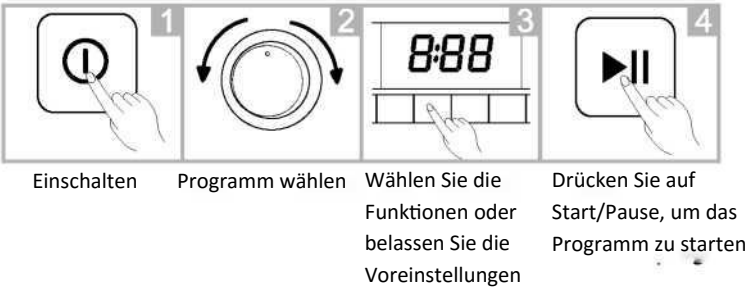

3. Nach dem Waschen

Der Signalton ertönt und „Ende“ erscheint auf dem I

■ Vor jedem Waschen

- Die Umgebungstemperatur muss zwischen 0 und 40 °C liegen. Bei einem Betrieb unter 0°C können Einlaufventil, Abwasserpumpe und Schläuche beschädigt werden. Wurde die Maschine Frosttemperaturen ausgesetzt, muss entstandenes Eis im Zu- und Ablaufsystem der Maschine vollständig aufgetaut sein, bevor sie in Betrieb genommen wird.
- Bitte überprüfen Sie vor dem Waschen die Wäschepflegetiketten und beachten Sie die Gebrauchsanweisung des Waschmittels. Verwenden Sie nicht oder schwach schäumende Waschmittel, die für Maschinenwäsche geeignet sind.

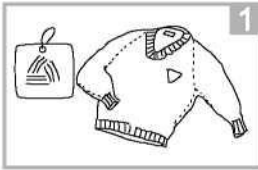

Prüfen Sie die Pflegetiketten

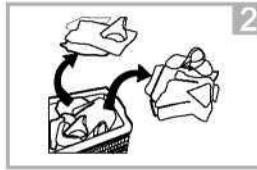

Sortieren Sie die Wäsche nach Farbe und Textilart



Entleeren sie alle Taschen

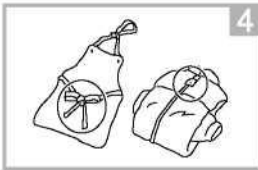

Binden Sie lange Textilstreifen und Gürtel zusammen, schließen Sie Reißverschlüsse und Knöpfe

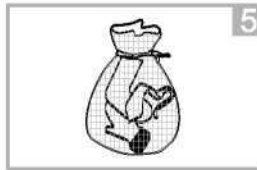

Waschen Sie kleine Wäschestück in einem Waschbeutel



Waschen Sie empfindliche Kleidung auf links

⚠ Warnung!

- Waschen oder trocknen Sie keine Textilien in der Maschine, die mit brennbaren oder explosiven Substanzen gereinigt, gewaschen, eingeweicht oder verunreinigt wurden (wie Wachs, Öl, Farbe, Benzin, Lösungsmittel, Petroleum etc.).
- Wenn Kleidungsstücke einzeln gewaschen werden, kann dies eine starke Unwucht und einen Unwuchtalarm auslösen. Wir empfehlen weitere Kleidungsstücke zu ergänzen, um die Unwucht beim Schleudern zu verringern.

BETRIEB

■ Waschmittelfach

- I Vorwäsche
- II Hauptwäsche
- ☼ Weichspüler
- ☼ Entriegelung zum Herausnehmen des Waschmittelfachs

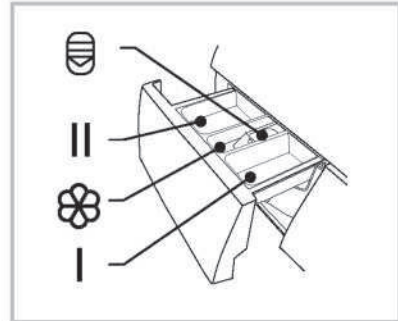

! Vorsicht!

- In das Fach I muss nur dann Waschmittel zugegeben werden, wenn die Vorwaschfunktion gewählt wird.

Programm	I	II	☼	Programm	I	II	☼
60 Min. Waschen & Trocknen		●	○	20°C		●	○
Waschen & Trocknen		●	○	Wolle		●	○
Schnellwäsche 15'		●	○	Mischwäsche	○	●	○
nur Trocknen				Synthetik	○	●	○
Auffrischen				ECO 40-60		●	○
Allergy Care	○	●	○	Intensiv		●	○
Steam Care	○	●	○	Baumwolle	○	●	○
nur Schleudern							

● Erforderlich ○ Optional

Waschmittelempfehlung

Empfohlenes Waschmittel	Waschprogramme	Waschtemp.	Art der Textilien
Vollwaschmittel mit Bleichmitteln und optischen Aufhellern	Baumwolle, ECO 40-60, Intensiv, Mischwäsche, Waschen & Trocknen, Allergy Care, Steam Care	40/60/90	Weißwäsche aus kochfester Baumwolle oder Leinen
Farbwaschmittel ohne Bleichmittel und optische Aufheller	ECO 40-60, Mischwäsche, Schnellwäsche 15', Synthetik, Waschen & Trocknen, 20°C	20/30/40	Buntwäsche aus Baumwolle oder Leinen
Farb- oder Feinwaschmittel ohne optische Aufheller	Synthetik, Mischwäsche	20/30/40	Buntwäsche aus pflegeleichten Fasern oder synthetischen Materialien
Feinwaschmittel	Synthetik	20/30	Empfindliche Textilien, Seide, Viskose
Spezielles Wollwaschmittel	Wolle	20/30/40	Wolle

Hinweis!

- Verklumptes Waschpulver oder Waschzusätze sollten vor dem Einfüllen in das Waschmittelfach mit etwas Wasser aufgelöst werden, um einen Wasserüberlauf zu vermeiden.
- Bitte wählen Sie den geeigneten Waschmitteltyp, um beste Waschergebnisse und ein Minimum an Wasser- und Energieverbrauch zu erzielen.
- Um das beste Waschergebnis zu erreichen, ist eine korrekte Dosierung des Waschmittels wichtig.
- Reduzieren Sie die Waschmittelmenge, wenn Sie die Trommel nicht vollständig anfüllen.
- Passen Sie die Waschmittelmenge immer an die Wasserhärte an. Reduzieren Sie die Menge bei weichem Leitungswasser.
- Dosieren Sie auch je nach Verschmutzungsgrad Ihrer Wäsche. Gering verschmutzte Kleidung benötigt weniger Waschmittel.
- Hochkonzentrierte Waschmittel (Kompaktwaschmittel) erfordern eine besonders genaue Dosierung.

Folgende Symptome sind ein Zeichen für eine Überdosierung des Waschmittels:

- Starke Schaumbildung
- Schlechtes Wasch- und Spülergebnis

Folgende Symptome sind ein Zeichen für eine Unterdosierung des Waschmittels:

- Graue Wäsche
- Kalkablagerungen auf der Trommel, dem Heizelement und/oder der Wäsche

BETRIEB

Bedienfeld

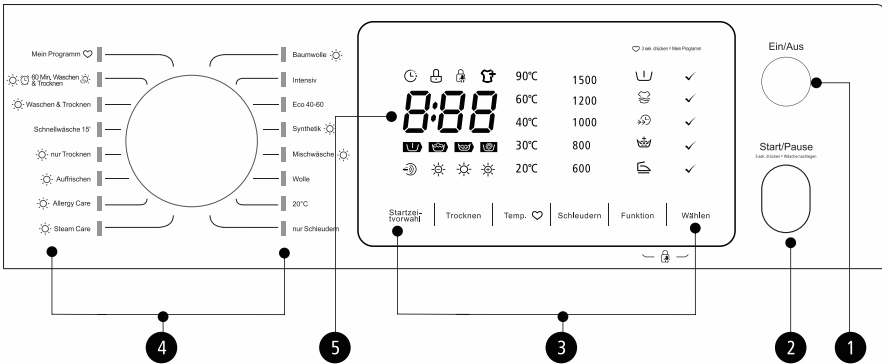

1 Ein/Aus
Schaltet das Gerät ein oder aus.

2 Start/Pause
Startet oder pausiert das Programm.

3 Option
Hier können Sie zusätzliche Funktionen wählen und leuchtet auf, wenn diese ausgewählt werden.

4 Programme
Je nach Wäschetyp auswählen.

5 Anzeige
Die Anzeige informiert über Einstellungen, die geschätzte verbleibende Zeit, Optionen und Statusmeldungen.

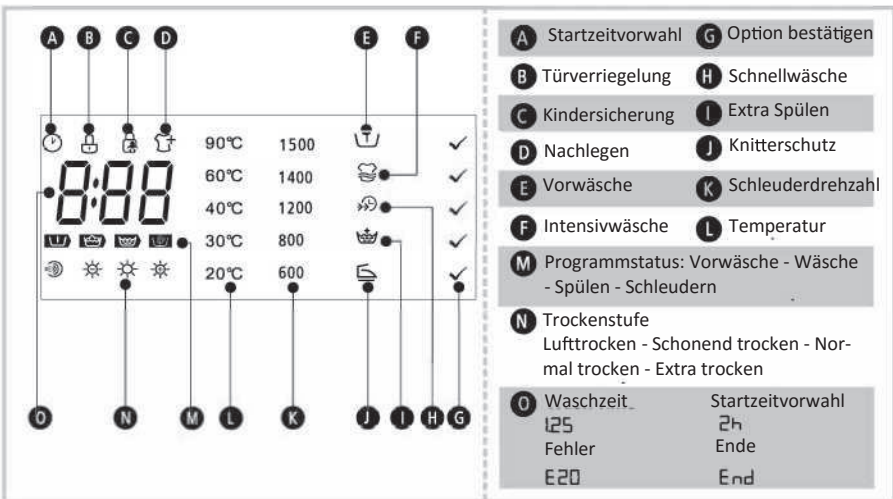

Hinweis!

- Beim Programm mit ☀️ kann die Funktion Trocknen gewählt werden, 60 Min. Waschen & Trocknen kann nicht die Trocknungsgrad ausgewählt werden.

BETRIEB

Programme

Programm	
Baumwolle	Strapazierfähige, kochfeste Textilien aus Baumwolle oder Leinen.
Intensiv	Stark verschmutzte Wäsche, Programm mit verlängerter Waschzeit.
ECO 40-60 ⁴⁾	Normal verschmutzte Baumwollwäsche, die bei 40°C oder 60°C waschbar ist
Synthetik	Normal verschmutzte synthetische Wäsche (z.B. Hemden, Blusen, Nylonstrümpfe). Beim Waschen von Maschenware sollte die Waschmittelmenge reduziert werden, da sich leicht Schaum bildet.
Mischwäsche	Für gemischte Textilien aus Baumwolle und synthetischen Materialien.
Wolle	Maschinenwaschbare Wolltextilien. Schonwaschprogramm, um ein Einlaufen zu vermeiden.
20°C	Leicht verschmutzte Baumwolle oder synthetische Wäsche.
nur Schleudern	Extra Schleudern bei einstellbarer Drehzahl.
60 Min. Waschen & Trocknen	Für kleine Mengen Synthetik oder Baumwolle. Max. Für 60 Min. Waschen & Trocknen kann nicht der Trocknungsgrad ausgewählt werden.
Waschen & Trocknen ⁵⁾	Normal verschmutzte Baumwollwäsche, die bei 40°C waschbar ist.
Schnellwäsche 15'	Extra kurzes Programm für leicht verschmutzte Wäsche. Eine Reduzierung der Waschmittelmenge wird empfohlen.
nur Trocknen	Separates Trockenprogramm für bereits gewaschene Wäsche. Die Trocknungszeit passt sich automatisch an die Beladung an.
Auffrischen	Geruchsbeseitigung mit Heißluft.
Allergy Care	Waschprogramm mit 60°C zur Entfernung von Allergenen für Menschen mit empfindlicher Haut.
Steam Care	Dampfbehandlung zur gründlichen Beseitigung von Keimen und zur Vermeidung von Gerüchen, für die persönliche Gesundheitspflege.

BETRIEB

■ Programme

Programm	Programmdauer in h:min	Wäschemenge in kg ¹⁾	Energieverbrauch in kWh/Zyklus	Wasserverbrauch in l/Zyklus	Höchste Waschem- peratur °C ²⁾	Restfeuchtigkeit in % / Schleuderdrehzahl in U/min ³⁾
60 Min. Waschen & Trocknen	1.0	0:58	0.790	46	Cold	0% / 1500
20°C	4.0	1:01	0.183	44	20	65% / 1000
Auffrischen	1.0	0:30	0.500	7.5	-	- / -
Allergy Care	4.0/4.0	2:09	0.910	60	60	70% / 800
Baumwolle	8.0/6.0	3:39	1.120	71	40	53% / 1500
nur Trocknen	/6	4:14	3.556	42	-	0% / 1200
Intensiv	8.0	3:48	1.013	71	40	70% / 800
Mischwäsche	8.0/6.0	1:20	0.754	71	40	70% / 800
Schnellwäsche 15'	2.0	0:15	0.030	40	15	75% / 800
nur Schleudern	8.0	0:12	0.040	-	-	65% / 1000
Steam Care	4.0/4.0	1:47	0.568	44	40	70% / 800
Synthetik	4.0/4.0	3:17	0.725	44	40	35% / 1200
Wolle	2.0	1:07	0.410	60	40	80% / 600
ECO 40-60 ⁴⁾	8.0	3:38	0.871	64	38	53% / 1500
	4.0	2:48	0.530	46.3	38	53% / 1500
	2.0	2:48	0.205	33.4	21	53% / 1500
Waschen & Trocknen ⁵⁾	6.0	9:30	4.680	108.4	39	0 / 1500
	3.0	6:40	2.400	63.5	27	0 / 1500

BETRIEB

- 1) Maximales Trockengewicht der Textilien, die im jeweiligen Programm behandelt werden können.
- 2) Höchste Temperatur, die im Waschprogramm mindestens 5 Minuten lang erreicht wird.
- 3) Restfeuchtigkeit in Prozent Wassergehalt nach dem Programm und Schleudergeschwindigkeit.
- 4) Mit dem Programm ECO 40-60 kann normal verschmutzte Baumwollwäsche, die bei 40°C oder bei 60°C waschbar ist, zusammen im gleichen Waschgang gewaschen werden. Dieses Programm wird auch zur Beurteilung der Einhaltung der Verordnung (EU) 2019/2023 verwendet.
- 5) Mit dem Programm Waschen & Trocknen in Verbindung mit der Trockenstufe Extra trocken kann normal verschmutzte Baumwollwäsche, die bei 40°C oder bei 60°C waschbar ist, zusammen im gleichen Waschgang gewaschen und anschließend getrocknet werden, so dass sie sofort in einem Schrank verstaut werden kann. Dieses Programm wird auch zur Beurteilung der Einhaltung der Verordnung (EU) 2019/2023 verwendet.
- 6) Die Programme Intensiv 60°C bei maximaler Schleuderdrehzahl und Nur Trocknen bei der Trockenstufe  Extra trocken wird zur Beurteilung der Einhaltung der Richtlinie 96/60/EG verwendet.

Außer für das Programm ECO 40-60 sind die angegebenen Werte für den Wasch- und Trockenzyklus bei den anderen Programmen nur Richtwerte. Die Dauer des Programms kann je nach Wäschemenge, Wasser- und Umgebungstemperatur und nach den vorgenommenen Einstellungen von den Angaben in dieser Tabelle abweichen.

Die energieeffizientesten Programme sind im Allgemeinen jene mit niedrigeren Temperaturen und längerer Dauer.













































Wenn Sie den Waschtrockner mit dem angegebenen Trockengewicht der Textilien für das jeweilige Programm beladen, trägt dies zur Energie- und Wassereinsparung bei.

Geräuschentwicklung und Restfeuchtegehalt sind von der Schleuderdrehzahl abhängig: Je höher die Schleuderdrehzahl, umso höher die Geräuschentwicklung und umso niedriger der Restfeuchtegehalt.

Hinweis!

- Sollte es während des Betriebs zu einer Unterbrechung der Stromversorgung kommen, speichert ein spezieller Chip das gewählte Programm. Die Maschine setzt das Programm fort, sobald die Stromversorgung wiederhergestellt ist.

■ Optionen

Programm	Temperatur		Schleuderdrehzahl		Zusatzfunktionen
	Standard	Intervall	Standard	Intervall	
Baumwolle	40	Kalt /20/30/40/60/90	1500	0/600/800/1000/1200/1500	     
Intensiv	40	40/60	800	0/600/800/1000/1200/1500	
ECO 40-60	--	--	1500	1500	
Synthetik	40	Kalt /20/30/40/60	1200	0/600/800/1000/1200	    
Mischwäsche	40	Kalt /20/30/40/60/90	800	0/600/800/1000/1200/1500	    
Wolle	40	Kalt /20/30/40	600	0/600/800	  
20°C	20	Kalt /20	1000	0/600/800/1000/1200	  
nur Schleudern	--	--	1000	0/600/800/1000/1200/1500	 
Steam Care	40	40/60/90	800	0/600/800/1000/1200/1500	    
Allergy Care	60	40/60/90	800	0/600/800/1000/1200	   
Auffrischen	--	--	--	--	
nur Trocknen	--	--	1200	0/600/800/1000/1200/1500	
Schnellwäsche 15'	Kalt	Kalt /20/30	800	0/600/800	
Waschen & Trocknen	--	--	1500	1500	
60 Min. W&T	Kalt	Kalt /20/30/40	1500	1500	
Kunstfaser	40	Kalt /20/30/40/60/90	1500	0/600/800/1000/1200/1500	    

Die Tabelle zeigt, welches Programm welche Anpassungsmöglichkeiten erlaubt. Ist eine Einstellung für ein Programm nicht möglich, blinkt das Symbol in der Anzeige.

Die fettgedruckten Zahlen entsprechen der Werkseinstellung.

Temp.

Temp.

Bei Bedarf kann die Waschtemperatur durch Drücken der Temperaturtaste in den folgenden Stufen angepasst werden: Kalt - 20°C - 30°C - 40°C - 60°C - 90°C.

BETRIEB

Drehzahl

Schleuderdrehzahl

Bei Bedarf kann die Schleuderdrehzahl durch Drücken der Schleuderdrehzahl Taste in den folgenden Stufen angepasst werden: 0 - 600 - 800 - 1000 - 1200 - 1500

Startzeitvorwahl

Verzögerter Programmstart

1. Wählen Sie ein Programm.
2. Drücken Sie die Startzeitvorwahl und wählen Sie die Verzögerungszeit 0-24h.
3. Drücken Sie auf [Start/Pause], um den verzögerten Programmbeginn zu starten



Programm wählen



Zeit einstellen



Start

Um die Verzögerungsfunktion abubrechen, drücken Sie vor dem Programmstart die Taste „Startzeitvorwahl“, bis das Display 0 h anzeigt. Wenn das Programm bereits gestartet ist, schalten Sie das Gerät aus und anschließend wieder ein, und wählen Sie ein neues Programm.



Vorwäsche

Zusätzlicher Waschzyklus vor Beginn des Hauptwaschgangs, um die Waschleistung zu verstärken.

Hinweis: In das Fach I muss Waschmittel eingefüllt werden.



Intensivwäsche

Erhöhung von Waschzeit und Waschintensität für eine bessere Reinigungswirkung bei stark verschmutzter Wäsche.



Schnellwäsche

Diese Funktion verkürzt die Waschzeit.



Extra Spülen

Bei Auswahl dieser Funktion wird die Wäsche einem zusätzlichen Spülgang unterzogen.



Knitterschutz

Die Funktion reduziert das Verknittern der Wäschestücke.

Funktion

Optionsauswahl

Drücken Sie auf die Taste [Funktion], um Vorwäsche, Intensivwäsche, Schnellwäsche, Extra Spülen oder Knitterschutz auszuwählen.

Wählen





Optionsbestätigung

Drücken Sie auf die Taste [Wählen], um die gewählte Funktion zu bestätigen.



Trocknen

Drücken Sie die Taste [Trocknen] mehrfach, um die gewünschte Trockenstufe einzustellen: Extra trocken / Normal trocken / Schonend trocken

-  Extra trocken: Die Wäschestücke sind vollständig trocken und können sofort getragen werden.
-  Normal trocken: Die Wäschestücke sind bereit für die Aufbewahrung im Kleiderschrank.
-  Schonend trocken: Die Wäschestücke sind bügelfeucht.
-  Lufttrocken: Zum Entfernen von Gerüchen ohne Waschen.



Hinweis!

- Hinweise zum Trocknen
 - Schleudern Sie die Wäsche vor dem Trocknen gründlich.
 - Um ein einwandfreies Trocknen zu gewährleisten, sollten Sie Ihre Wäsche nach Stoffart und Trockentemperatur sortieren.
- Ungeeignete Textilien für das maschinelle Trocknen
 - Besonders empfindliche Stoffe wie Vorhänge aus Wolle, Synthetik und Seide, Kleidung mit Metalleinlagen, Nylonstrümpfe, sperrige Kleidungsstücke wie Anoraks, Bettauflagen, Steppdecken, Schlafsäcke und Federbetten dürfen nicht maschinell getrocknet werden.
 - Mit Schaumgummi oder schaumgummiähnlichen Materialien gepolsterte Kleidungsstücke dürfen nicht in der Maschine getrocknet werden.
 - Textilien, die Reste von Haarfestiger oder Haarspray, Nagellackentferner oder ähnlichen Lösungsmitteln enthalten, dürfen aufgrund der Bildung schädlicher Dämpfe nicht maschinell getrocknet werden.



Mein Programm

Mit dieser Funktion können Sie Ihr am häufigsten verwendetes Programm speichern. Wählen Sie das gewünschte Programm zusammen mit allen Zusatzfunktionen und drücken Sie vor dem Start 3 Sekunden lang die Taste [Temp.], um Ihr Lieblingsprogramm zu speichern. Als Standard ist Baumwolle eingestellt.



Nachlegen

Mit dieser Funktion können Sie Wäsche nachlegen, wenn das Waschprogramm bereits begonnen hat. Die Funktion Nachlegen steht nicht zur Verfügung, wenn der Wasserstand über die Unterkante der Türdichtung reicht oder die Waschtemperatur sehr hoch ist. Öffnen Sie die Türe niemals gewaltsam.

Um die Funktion Nachlegen zu aktivieren, gehen Sie wie folgt vor:

1. Drücken Sie 3 Sekunden lang auf die Taste [Start/Pause].
2. Warten Sie, bis die Trommel stoppt und die Tür entriegelt wird.
3. Legen Sie die vergessenen Wäschestücke ein und schließen Sie die Tür.
4. Drücken Sie auf die Taste [Start/Pause], um das Programm fortzusetzen.



3 Sek. [Start/Pause] drücken



Wäsche ergänzen



Start



Kindersicherung

Diese Funktion soll verhindern, dass Kinder die Bedienelemente missbrauchen.



Drücken Sie 3 Sekunden lang gleichzeitig die Tasten [Wählen] und [Funktion], bis der Signalton ertönt. Die Kindersicherungsanzeige leuchtet auf.

Vorsicht!

Wenn die Kindersicherung aktiviert ist, zeigt die Anzeige abwechselnd „CL“ und die verbleibende Zeit an.

Wenn Sie eine beliebige Taste drücken, blinkt die Kindersicherungsanzeige 3 Sekunden lang.

Wenn das Programm endet, wird auf der Anzeige 10 Sekunden lang abwechselnd „CL“ und „END“ angezeigt, dann blinkt die Kindersicherungsanzeige 3 Sekunden lang.

Die Kindersicherung deaktiviert die Funktion aller Tasten außer [Ein/Aus] und die Tasten für die Kindersicherung!

Nur durch gleichzeitiges Drücken der beiden Tasten [Wählen] und [Funktion] kann die Kindersicherung wieder deaktiviert werden.

Sie müssen die Kindersicherung ausschalten, bevor Sie ein neues Programm wählen können!

WARTUNG

■ Reinigung und Pflege

⚠ Warnung!

- Ziehen Sie vor dem Reinigen des Geräts immer den Netzstecker und schließen Sie den Wasserhahn.

Reinigen des Gehäuses

Die richtige Pflege kann die Lebensdauer der Waschmaschine verlängern. Die Oberfläche kann mit verdünnten, nicht scheuernden Reinigungsmitteln gereinigt werden. Kommt es zu einem Wasserüberlauf, entfernen sie das Wasser bitte sofort mit Tüchern. Verwenden Sie niemals scharfkantige Werkzeuge, um das Gerät zu reinigen.



⚠ Vorsicht!

- Verwenden Sie niemals scheuernde oder ätzende Mittel, Ameisensäure, deren verdünnte Lösungsmittel oder ähnliche Substanzen wie Alkohol oder andere chemische Produkte.

Reinigen der Trommel

Roststellen im Inneren der Trommel durch fremde Metallteile sollen sofort mit chlorfreien Reinigungsmitteln entfernt werden. Verwenden Sie niemals Stahlwolle zur Reinigung der Trommel.

📌 Hinweis!

- Nehmen Sie vor der Reinigung der Trommel die gesamte Wäsche aus der Maschine.

Reinigen von Türdichtung und Türglas

Wischen Sie nach jedem Waschen das Glas und die Dichtung ab, um Flusen und Flecken zu entfernen. Wenn sich Flusen ansammeln, kann das zu Leckagen führen.

Entfernen Sie nach jedem Waschen Münzen, Knöpfe und andere Objekte aus der Dichtung.

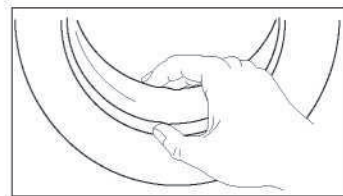

WARTUNG

Reinigen des Einlassfilters

Hinweis!

- Ein abnehmender Wasserzufluss ist ein Zeichen dafür, dass der Filter gereinigt werden muss.

1. Schließen Sie den Wasserhahn und schrauben Sie den Wasserzulaufschlauch vom Wasserhahn ab.
2. Reinigen Sie den Filter mit einer Bürste.
3. Schrauben Sie nun den Wasserzulaufschlauch von der Rückseite des Geräts ab. Ziehen Sie den Filter mit einer Spitzzange heraus.
4. Reinigen Sie den Filter mit einer Bürste.
5. Setzen Sie anschließend den Filter in den Wassereinlass ein und schließen Sie den Wasserzulaufschlauch wieder an.

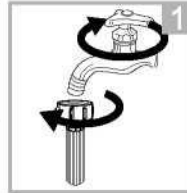

Reinigen des Waschmittelfachs

1. Drücken Sie die Entriegelung  an der Weichspülerabdeckung nach unten und ziehen Sie die Waschmittellade aus dem Geräteschacht. Reinigen Sie die Innenseite des Schachts mit einer Bürste.
2. Heben Sie die Weichspülerabdeckung von der Waschmittellade ab und waschen Sie alle Teile mit Wasser.
3. Setzen Sie die Weichspülerabdeckung und die Waschmittellade wieder ein.

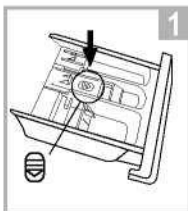

Entriegelung drücken und Waschmittellade herausziehen



Waschmittellade und Weichspülerabdeckung unter Wasser reinigen



Entfernen Sie alle Rückstände mit einer weichen Bürste

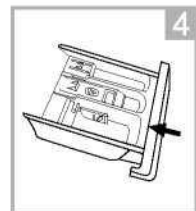

Schieben Sie das Waschmittelfach wieder ein

Hinweis!

- Verwenden Sie keine scheuernden oder ätzenden Mittel zur Reinigung der Kunststoffteile.

WARTUNG

Reinigen des Flusensiebs

⚠️ Warnung!

- Vergewissern Sie sich, dass die Maschine das Waschprogramm beendet hat und entleert ist. Schalten Sie sie das Gerät aus und ziehen Sie den Netzstecker.
- Seien Sie vorsichtig, das Wasser kann heiß sein. Lassen Sie das Wasser abkühlen. Verbrühungsgefahr!
- Reinigen Sie das Flusensieb regelmäßig alle 3 Monate, um die korrekte Funktion der Maschine zu gewährleisten.

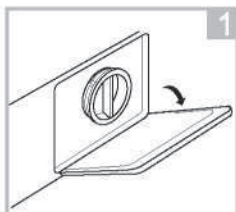

Serviceklappe öffnen

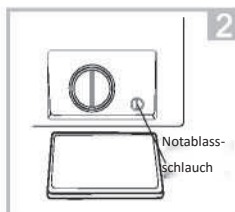

Drehen Sie den Verschluss um 90°C und ziehen Sie den Notablassschlauch heraus

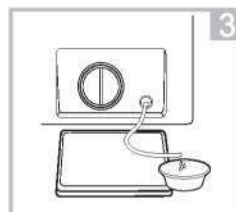

Stellen Sie eine Wanne unter und entfernen Sie die Schlauchkappe, um das Restwasser abzulassen.

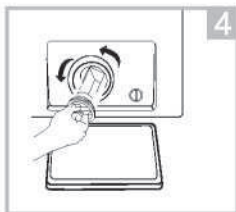

Drehen Sie das Flusensieb gegen den Uhrzeigersinn und ziehen Sie es heraus.



Entfernen Sie Gegenstände aus dem Sieb und dem Schacht. Das Flusensieb kann mit Wasser gewaschen werden.

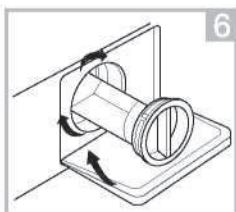

Setzen Sie das Sieb wieder ein und drehen Sie es im Uhrzeigersinn, um es zu verriegeln. Serviceklappe schließen.

⚠️ Vorsicht!

- Vergewissern Sie sich, dass die Kappe des Notablassschlauchs fest aufgesetzt und der Notablassschlauch wieder ordnungsgemäß verstaut sind, da sonst Wasser austreten kann.

WARTUNG

■ Fehlerbehebung

Wenn es mit dem Gerät ein Problem gibt, versuchen Sie es anhand der folgenden Tabelle zu lösen. Wenn das Problem weiterhin besteht, wenden Sie sich bitte an den Kundendienst.

Beschreibung	Mögliche Ursache	Lösung
Das Gerät startet nicht.	Die Tür ist nicht richtig geschlossen. Wäschestücke sind eingeklemmt.	Schließen Sie die Tür ordnungsgemäß und starten Sie neu. Kontrollieren Sie die Wäsche.
Die Tür lässt sich nicht öffnen.	Der Sicherheitsschutz ist aktiviert.	Trennen Sie die Stromversorgung und starten Sie neu.
Austretendes Wasser.	Die Anschlüsse sind nicht fest genug angezogen.	Prüfen die Wasserzuleitung und ziehen Sie fest. Kontrollieren und reinigen Sie den Ablaufschlauch.
Waschmittelrest im Waschmittelfach.	Das Waschmittel ist feucht und/oder verklumpt.	Reinigen Sie das Waschmittelfach und wischen Sie es trocken.
Die Anzeige oder das Display funktioniert nicht.	Die PC-Karte oder der Kabelstrang haben Kontaktprobleme.	Trennen Sie die Stromversorgung und prüfen Sie, ob der Netzstecker richtig eingesteckt ist.
Abnormale Geräusche.	Die Transportsicherung wurde nicht entfernt. Der Boden ist nicht fest oder eben.	Prüfen Sie, ob die Schrauben der Transportsicherung entfernt wurden. Stellen Sie das Gerät auf einem stabilen und ebenen Boden auf.

Fehlercodes

Beschreibung	Mögliche Ursache	Lösung
E30	Die Tür ist nicht richtig geschlossen.	Schließen Sie die Tür ordnungsgemäß und starten Sie neu.
E10	Problem mit dem Wasserzulauf.	Überprüfen Sie, ob der Wasserdruck ausreicht. Entfernen Sie Knicke im Zulaufschlauch. Reinigen sie den Zulaufilter.
E21	Zeitüberschreitung beim Abpumpen.	Prüfen Sie den Ablaufschlauch auf Verstopfung.
E12	Wasserüberlauf	Starten Sie das Gerät neu.
EXX	Sonstige	Starten Sie das Gerät neu. Wenn das Problem weiterhin besteht, kontaktieren Sie bitte den Kundendienst.

WARTUNG

Warnung!

Gefahr von Stromschlägen

- Versuchen Sie niemals, ein defektes oder vermutlich defektes Gerät selbst zu reparieren. Sie könnten Ihr Leben und das der Benutzer in Gefahr bringen. Nur autorisiertes Fachpersonal darf Reparaturarbeiten durchführen.
- Unsachgemäße Reparaturen führen zum Erlöschen der Garantie und für Folgeschäden kann keine Haftung anerkannt werden!

Transport

WICHTIGE SCHRITTE, WENN DAS GERÄT BEWEGT WERDEN MUSS

- Ziehen Sie den Netzstecker und schließen Sie den Wasserzulaufhahn.
- Prüfen Sie, ob die Tür und das Waschmittelfach richtig geschlossen sind.
- Trennen Sie den Wasserzulaufschlauch und den Ablaufschlauch von den Hausinstallationen.
- Lassen Sie das Wasser vollständig aus dem Gerät ablaufen (siehe „Wartung - Reinigen des Flusensiebs“).
- Wichtig: Bringen Sie wieder die 4 Transportschrauben an der Rückseite des Geräts an.
- Das Gerät ist schwer. Transportieren Sie es mit Umsicht. Heben Sie das Gerät nur unten, nicht an vorstehenden Teilen an. Die Türe der Maschine darf keinesfalls als Handgriff verwendet werden.

■ Technische Daten

Stromversorgung 220-240V~, 50Hz

Max. Strom 10A

Standard Wasserdruck 0,05MPa-1 MPa

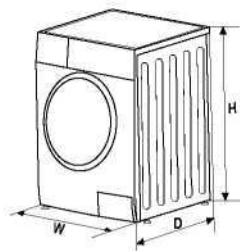

Modell	Fassungsvermögen Waschen / Trocknen	Abmessungen (BxTxH mm)	Nettogewicht	Nennleistung
WT 7.860 iN	8,0/6,0kg	595*475*850	65kg	1900W

DELEGIERTE VERORDNUNG

(EU) 2019/2014

Name oder Handelsmarke des Lieferanten: Midea Europe GmbH

Anschrift des Lieferanten (°): Ludwig-Erhard-Straße 14
D-65760 Eschborn

Modellkennung: WT 7.860 iN

Allgemeine Produktparameter:

Parameter	Wert		Parameter	Wert	
Nennkapazität (kg)	Nennkapazität (°)	6.0	Abmessungen in cm	Höhe	85
	Nennkapazität (Waschen) (°)	8.0		Breite	60
				Tiefe	48
Energieeffizienzindex	EEI _w (°)	60.0	Energieeffizienzklasse	EEI _w (°)	B
	EEI _{wD} (°)	82.0		EEI _{wD} (°)	E
Wascheffizienzindex	I _w (°)	1.04	Spülwirkung (g/kg trockener Textilien)	I _R (°)	5.0
	J _w (°)	1.04		J _R (°)	5.0
Energieverbrauch in kWh/kg pro Waschzyklus des Haushaltswaschtrockners unter Verwendung des Programms „eco 40-60“ und einer Kombination aus vollständiger Befüllung und Teilbefüllung. Der tatsächliche Energieverbrauch hängt von der jeweiligen Nutzung des Geräts ab.	0.545		Energieverbrauch in kWh/kg pro Betriebszyklus „Waschen und Trocknen“ des Haushaltswaschtrockners bei einer Kombination aus vollständiger Befüllung und Teilbefüllung. Der tatsächliche Energieverbrauch hängt von der jeweiligen Nutzung des Geräts ab.	3.768	
Wasserverbrauch in Litern pro Betriebszyklus für das Programm „eco 40-60“ bei einer Kombination aus vollständiger Befüllung und Teilbefüllung. Der tatsächliche Wasserverbrauch hängt von der jeweiligen Nutzung des Geräts und vom Härtegrad des Wassers ab.	48		Wasserverbrauch in Litern pro Betriebszyklus „Waschen und Trocknen“ des Haushaltswaschtrockners bei einer Kombination aus vollständiger Befüllung und Teilbefüllung. Der tatsächliche Wasserverbrauch hängt von der jeweiligen Nutzung des Geräts und vom Härtegrad des Wassers ab.	90	
Höchste Temperatur innerhalb der behandelten Textilien (°C) (°)	Nennkapazität (Waschen)	38	Restfeuchte (%) (°)	Nennkapazität (Waschen)	53
	halbe Nennkapazität	38		halbe Nennkapazität	53
	Viertel der Nennkapazität	21		Viertel der Nennkapazität	53

MAINTENANCES

Schleuderdrehzahl (U/min) (*)	Nennkapazität (Waschen)	1500	Schleudereffizienzklasse (*)	B	
	halbe Nennkapazität	1500			
	Viertel der Nennkapazität	1500			
Dauer des Programms „eco 40-60“ (h:min)	Nennkapazität (Waschen)	3:38	Dauer des Betriebszyklus „Waschen und Trocknen“ (h:min)	Nennkapazität	9:30
	halbe Nennkapazität	2:48		halbe Nennkapazität	6:40
	Viertel der Nennkapazität	2:48			
Luftschallemissionen während des Schleudergangs im Waschzyklus des Programms „eco 40-60“ bei Nennkapazität (Waschen) (dB(A) re 1 pW)	80		Luftschallemissionsklasse für den Schleudergang des Programms „eco 40-60“ bei Nennkapazität (Waschen)	C	
Art	[eingebaut / freistehend]				
Aus-Zustand (W)	0.50		Bereitschaftszustand (W)	K.A.	
Zeitvorwahl (W) (falls zutreffend)	4.00		vernetzter Bereitschaftsbetrieb (W) (falls zutreffend)	K.A.	

Mindestlaufzeit der vom Lieferanten angebotenen Garantie (*):

Dieses Produkt ist so konzipiert, das es während des Waschzyklus Silberionen freisetzt	NEIN
--	------

Weitere Angaben:

Weblink zur Website des Lieferanten, auf der die Informationen gemäß Anhang II Nummer 9 der Verordnung (EU) 2019/2023 (*) zu finden sind: www.midea.com/de

(*) Angaben für das Programm „eco 40-60“.

(*) Angaben für den Betriebszyklus „Waschen und Trocknen“.

(*) Änderungen dieser Einträge gelten nicht als relevante Änderungen im Sinne des Artikels 4 Absatz 4 der Verordnung (EU) 2017/1369.

(*) Wenn der endgültige Inhalt dieses Feldes in der Produktdatenbank automatisch generiert wird, darf der Lieferant diese Daten nicht eingeben.

Garantiebedingungen / Kundendienst

Wir gratulieren Ihnen zum neuen Gerät und wünschen Ihnen viel Freude daran. Sollten Sie dennoch einen Grund zur Reklamation erkennen, dann wenden Sie sich an unseren Kundendienst:

MIDEA EUROPE GmbH Tel.: 06196 - 90200 Fax: 06196 - 90 20 120
Ludwig- Erhard-Straße 14 E-Mail: info-meg@midea.com service-meg@midea.com
65760 Eschborn, Germany Homepage: www.midea-home.com www.mideagermany.de

Geben Sie im Fall einer Störung Ihre genaue Anschrift, Telefonnummer, Kaufvertragsnummer und Gerätetyp (vom Typenschild des Gerätes) an.

Eine genaue Fehlerbeschreibung erspart Ihnen und uns Zeit und Geld. Bei besonderen Fragen sprechen Sie bitte mit der Kundendienstzentrale.

Bevor Sie den Kundendienst anfordern:

Kontrollieren Sie bitte, ob es sich nicht um einen Bedienungsfehler oder eine Ursache handelt, die mit der Funktion Ihres Gerätes nichts zu tun hat.

Bitte beachten Sie den Hinweis in der Bedienungsanleitung und prüfen Sie, ob:

- Der Netzstecker angeschlossen ist
- Der Netzstecker vielleicht beschädigt ist
- Die Tür/en des Gerätes fest geschlossen ist/sind

Garantiebedingungen für Elektro-Großgeräte

Dieses Gerät wurde nach den modernsten Methoden hergestellt und geprüft. Der Hersteller leistet unabhängig von der gesetzlichen Gewährleistungspflicht des Verkäufers/Händlers für die Dauer von 24 Monaten, geltend vom Tag des Kaufes, bei gewerblicher Nutzung 12 Monate, Garantie für einwandfreies Material und fehlerfreie Fertigung.

Der Garantieanspruch erlischt bei Eingreifen durch den Käufer oder Dritter. Schäden, die durch unsachgemäße Behandlung oder Bedienung, durch falschen Aufstellen oder Aufbewahrung, durch unsachgemäße/n Installation oder Anschluss, sowie durch höhere Gewalt oder sonstige äußere Einflüsse entstehen, fallen nicht unter die Garantieleistung.

Wir behalten uns vor, bei Reklamation die defekten Teile auszubessern, zu ersetzen oder das Gerät auszutauschen. Ausgetauschte Teile und Geräte gehen in unser Eigentum über.

Nur wenn durch Nachbesserung/en oder Umtausch des Gerätes die herstellerseitig vorgesehene Nutzung endgültig nicht zu erreichen sein sollte, kann der Käufer aus Gewährleistung innerhalb von 6 Monaten, geltend ab Tag des Kaufes, eine Herabsetzung des Kaufpreises oder die Aufhebung des Kaufvertrages verlangen.

Schadenersatzansprüche, auch hinsichtlich von Folgeschäden, sind, soweit sie nicht auf Vorsatz oder grober Fahrlässigkeit beruhen, ausgeschlossen.

Bei unnötiger oder unberechtigter Beanspruchung des Kundendienstes, berechnen wir das für unsere Dienstleistungen übliche Zeit- und Wegeentgelt. Reklamationen sind unmittelbar nach Feststellung zu melden.

Der Garantieanspruch ist vom Käufer, durch Vorlage der Kaufquittung, nachzuweisen. Diese Garantiezusage ist gültig innerhalb der Bundesrepublik Deutschland.



make yourself at home